

# iZi Go

ENTGEGEN DER FAHRTRICHTUNG

BEDIENUNGSANLEITUNG

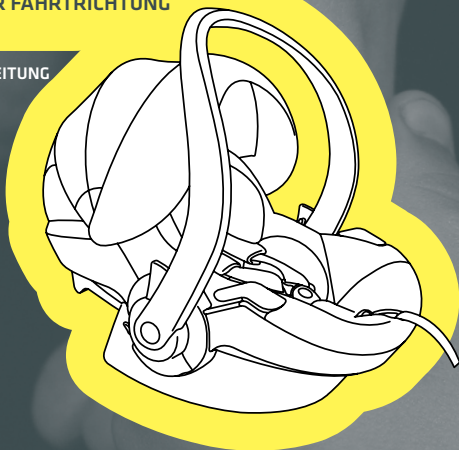

ECE R44 04

GRUPPE  
0+

GEWICHT  
0-13 kg

ALTER  
0-12 m

**BeSafe**<sup>®</sup>

## Vielen Dank, dass Sie sich für BeSafe iZi Go entschieden haben!

BeSafe hat diesen Kindersitz mit großer Sorgfalt entwickelt, um Ihr Kind in der ersten Phase seines Lebens bestmöglichst zu schützen.

! Es ist wichtig, dass Sie diese Bedienungsanleitung lesen, BEVOR Sie den Kindersitz einbauen. Durch eine fehlerhafte Montage könnte Ihr Kind gefährdet werden.

### Inhalt

Wichtige Informationen	3
Vor dem Einbau	4
Einbau gegen die Fahrtrichtung	5
Sitz entfernen	6
Kind einsetzen	7
Verwendung des iZi Go mit einem Kinderwagen	10
Bezug ab- und aufziehen	12
Reinigungsanweisung	12
Warnung: Fehler beim Einbau	13
Wichtiger Hinweis	14
Garantie	15
Bei Kaufentscheidung beachten	15

### Achtung

#### ! Der Sitz als Wiege benutzen

- Wichtig! Für späteres Nachlesen unbedingt aufbewahren.
- Das Kind nie unbeaufsichtigt im Kinderliegesitz lassen.
- Benutzen Sie den Sitz nicht als Wiege, wenn Ihr Kind allein sitzen kann.
- Ihr Kind sollte nicht zu lange im Sitz liegen.
- Es ist gefährlich, den Kinderliegesitz auf erhöhte Flächen zu stellen.
- Das Kind im Sitz immer anschnallen.
- Verwenden Sie den Sitz nicht, wenn Teile beschädigt sind oder fehlen.



## Wichtige Informationen

- Der Kindersitz darf NICHT an einem Beifahrersitz MITAKTIVIERTEM AIRBAG befestigt werden.
- iZi Go kann nur rückwärtsgerichtet in einem Auto mit einem 3-Punkt-Gurtsystem, das durch die UN/ECE Bestimmung Nr. 16 oder durch gleichwertige Normen zugelassen ist, eingebaut werden.
- iZi Go ist für die Gruppe 0+, rückwärtsgerichtet, zwischen 0 und 13 kg zugelassen.
- Das Kind muss immer mit dem integrierten Sicherheitsgurt gesichert sein, wenn es im Kindersitz sitzt oder darin getragen wird und bei Verwendung in Kombination mit einem Kinderwagenuntergestell.
- Der Bezug hat in den Bereichen mit der orangefarbenen Markierung Magnete. Magnete können elektronische Geräte wie z. B. Herzschrittmacher beeinflussen.
- Wiegt das Kind über 13 kg oder reicht der Scheitelpunkt des Kindes über den Sitz oder sind die Schultern höher als die höchste Position der Schultergurte, muss zu einem Sitz der Gruppe 1 gewechselt werden.
- Nach einem Unfall muss der Kindersitz ausgetauscht werden. Auch wenn er unbeschädigt erscheint, kann es sein, dass der Sitz Ihrem Kind keinen optimalen Schutz mehr bietet.
- Vermeiden Sie, dass der iZi Go zum Beispiel durch Gepäck, Sitze und/oder schließende Türen eingeklemmt oder belastet wird.
- Prüfen Sie vor jeder Benutzung, ob die Gurte nicht beschädigt oder verdreht sind.
- Achten Sie darauf, dass der Raum zwischen Ihrem Kind und den Gurten nicht mehr als eine Fingerbreite (1 cm) beträgt.
- Achten Sie darauf, dass das Gurtschloss geradlinig und unter die Gurtführung des iZi Go verläuft. Siehe Beispiel Seite 13.
- Bei Fragen wenden Sie sich bitte an ihren Fachhändler oder den Hersteller.



## Vor dem Einbau

### Wichtige Komponenten

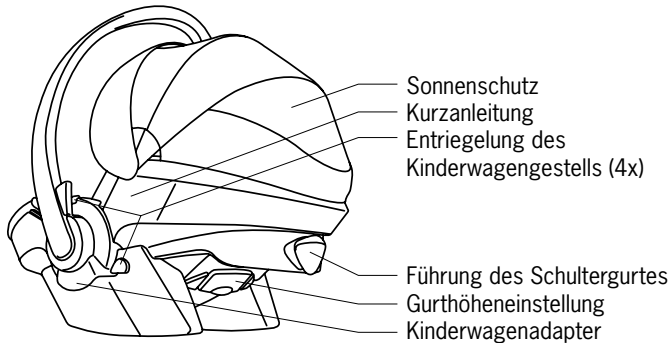
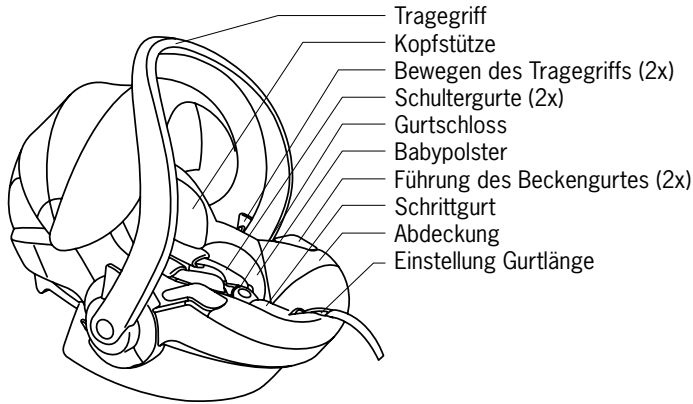

## Rückwärtsgerichtete Gurtinstallation

- Der Kindersitz darf NICHT an einem Beifahrersitz MITAKTIVIERTEM AIRBAG befestigt werden.



- 1- Stellen Sie den Sitz auf den Autositz. Der Tragegriff muss in der gezeigten Position sein (1).

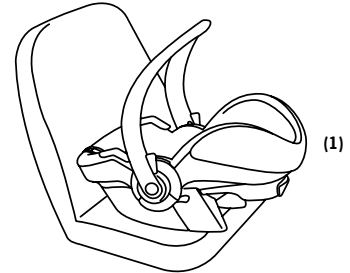

- 2- Führen Sie den Beckengurt des 3-Punkte-Gurts entlang der blauen Markierungen über die Sitzfläche des Sitzes und lassen Sie den Sitzgurt mit einem "Klick" einrasten (2).

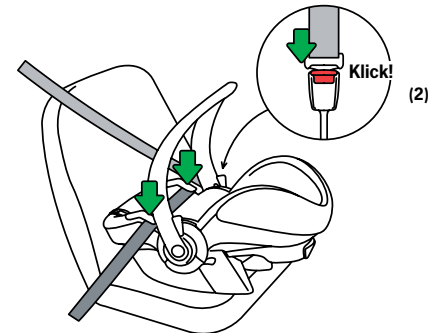

3- Führen Sie nun den Schultergurt hinter der Rückenlehne entlang, über die blaue Markierung. Straffen Sie den Gurt erneut (3).

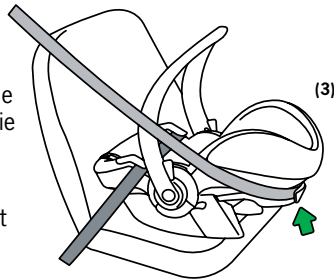

4- Straffen Sie nun noch einmal den Becken- und Schultergurt (4).

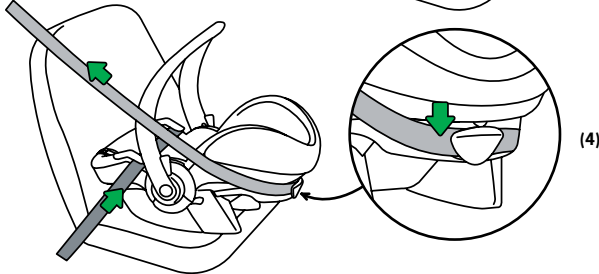

5- Lassen Sie den Tragegriff in der Trageposition.

6- Nun fixieren Sie den Sitz zusätzlich. Montiert auf dem Rücksitz sollten Sie den Beifahrersitz so weit nach hinten schieben, bis BeSafe iZi Sleep fest eingeklemmt ist. Wenn Sie die Babyschale auf dem Vordersitz einbauen, schieben Sie den Sitz so weit nach vorn, daß die Babyschale auf dem Armaturenbrett aufliegt. Sollte beides nicht möglich sein, halten Sie mindestens 25 cm Abstand.

## Entfernen des iZi Go

1- Entfernen Sie den zunächst den Schultergurt, der hinter dem Sitz verläuft.

2- Lösen Sie nun den Gurt im Gurtschloss und nehmen Sie den Gurt über dem Kindersitz herunter

## Einsetzen des Kindes

• Sie können den Tragegriff nach hinten legen, um Ihr Kind einfacher in den Sitz setzen zu können. Drücken Sie hierzu auf die Freigabetasten am Griff (5).

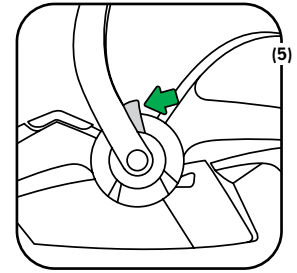

• Position der Schultergurte. Die Gurte dürfen nicht hinter der Schulter des Kindes geführt werden. Sie sollen parallel oder etwas von oben geführt werden (6).



• Die Höhe der Schultergurte kann eingestellt werden, indem der Griff für die Gurthöhe herausgezogen und dann nach oben oder unten bewegt wird (7).

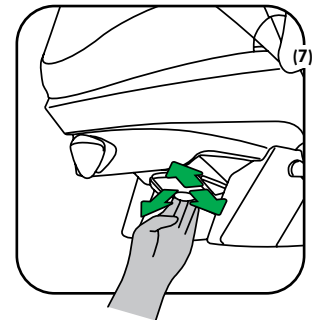

- 1- Ziehen Sie die Schultergurte heraus, während Sie auf die Taste für das Einstellungsband drücken (8).

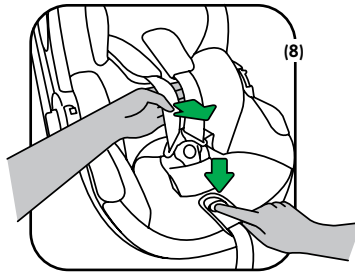

- 2- Öffnen Sie das Gurtschloss.

- 3- Die Schulterpolstern können auf die orangefarbene Markierung aufgelegt werden, um den Sitz freizuhalten, während Sie Ihr Kind einsetzen (9).

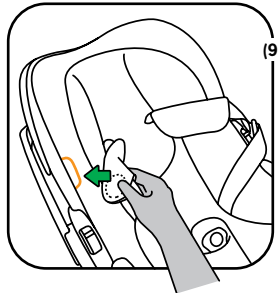

- 4- Wenn das Kind eingesetzt wurde, legen Sie die Schultergurte über die Schultern des Kindes und schließen das Gurtschloss: Klick! (10/11).

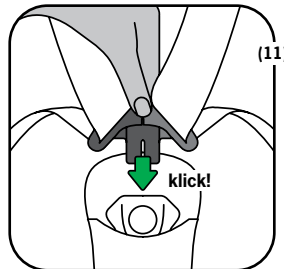
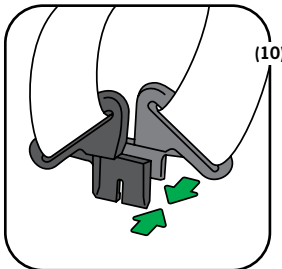

- 5- Straffen Sie nun den 5-Punkt-Gurt bis nur 2 Finger unter dem Schultergurt Platz finden. Ziehen Sie den Gurt nach vorn oder nach oben, um Beschädigungen zu vermeiden (12).

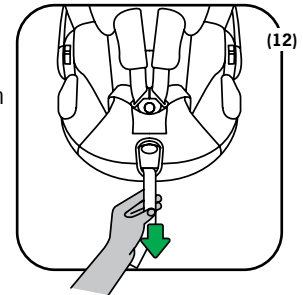

- Stellen Sie sicher, daß Ihr Kind immer mit dem 5-Punkt-Gurt gesichert ist, wenn das Kind im Sitz sitzt. !

- Verwenden Sie den Sonnenschutz durch hochziehen.

- Babypolster (13/14/15):

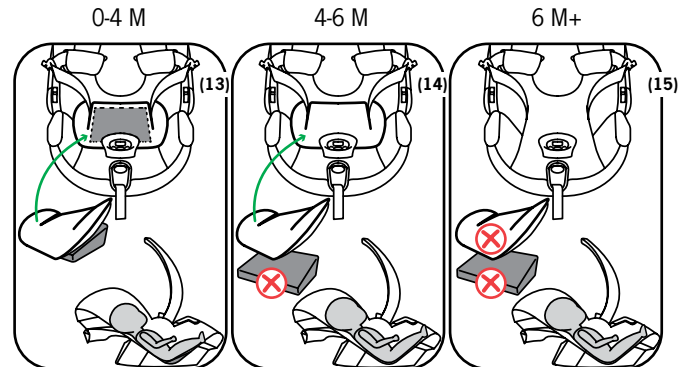

## Verwendung des iZi Go mit einem Kinderwagen

- Der iZi Go kann auf mehreren Kinderwagenuntergestellen befestigt werden. Die komplette Liste finden Sie unter [www.besafe.eu](http://www.besafe.eu)

### Befestigung auf einem Kinderwagenuntergestell

- 1- Setzen Sie BeSafe iZi Go wie abgebildet auf den Adapter des Kinderwagengestells. Klick (2x)! (16/17).

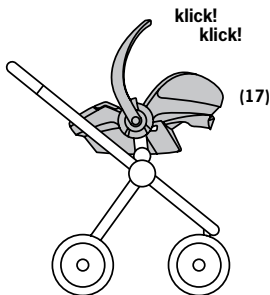
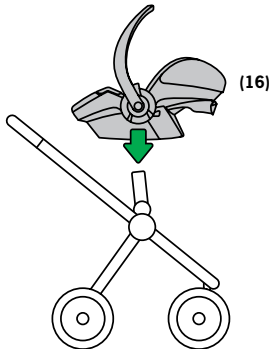

### Entfernen vom Gestell

- 1- Bringen Sie den Tragegriff in die Trageposition.
- 2- Lösen Sie unter dem Adapter die beiden Lösetasten am BeSafe iZi Go und heben Sie den Sitz nach oben (18).

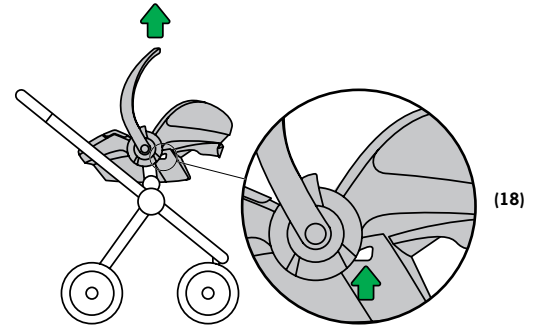

- Das Entfernen des Sitzes kann auch erfolgen, indem die beiden Lösetasten oben neben dem Tragegriff nach vorne gezogen werden (19).

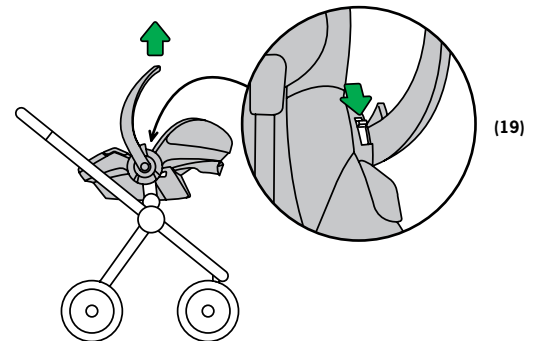

## Abnehmen und Aufziehen des Bezuges

### Abnehmen des Bezuges

- Achten Sie auf die Vorgehensweise beim Abnehmen des Bezuges, da das Anbringen auf dem umgekehrten Weg funktioniert.
- Entfernen Sie die Kopfstütze und das Stützkissen.
- Öffnen Sie den Reißverschluss. Nehmen Sie dabei nicht die Gurte aus den Haken am Sitz.
- Nehmen Sie den kompletten Bezug ab, indem Sie sie vorsichtig vom Styropor abziehen.

### Anbringen des Bezuges

- Ziehen Sie die Gurte durch die Öffnungen am Bezug und schließen Sie die Reißverschlüsse.
- Ziehen Sie das Gurtschloss durch die Öffnung für den Schrittgurt und ziehen Sie das Einstellungsband durch die Öffnung.
- Befestigen Sie den Bezug an allen Seiten, indem Sie ihn sorgfältig zwischen Styropor und Sitzschale drücken.“

### Reinigungsanleitung

- Der Sitzbezug muss gemäß den Anweisungen im Inneren der Abdeckung gewaschen werden (20).

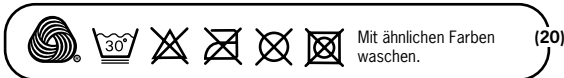

- KEINE aggressiven Reinigungsprodukte verwenden. Das Material des Sitzes könnte beschädigt werden.

## Warnung: Fehler beim Einbau

- Der Kindersitz darf NICHT auf einem Beifahrersitz MITAKTIVIERTEM AIRBAG befestigt werden. 
- Sitz NICHT im Auto verwenden, wenn der Tragegriff nach unten zeigt. Der Griff muss während der Fahrt in der vertikalen Trageposition sein.
- Nur in Autos mit 3-Punkt-Gurtsystem anbringen, die durch die UN/ECE Bestimmung Nr. 16 oder durch entsprechende Normen zugelassen sind (21).

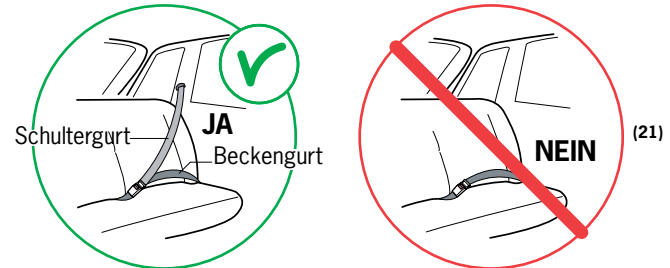

### Richtiger Einbau

- Beckengurt durch die Beckengurthaken über dem Sitz (22).
- Schultergurt durch die Schultergurthaken auf der Sitzrückseite.
- Sitzgurt ist eingerastet.

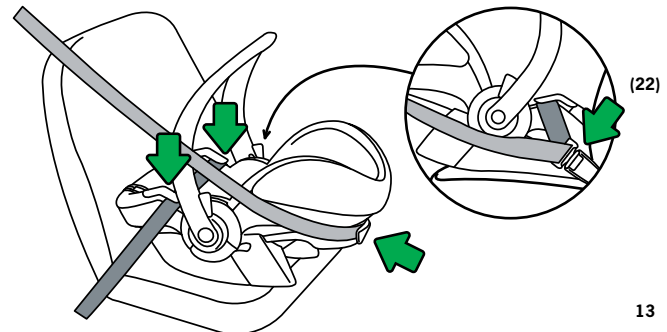

## Wichtiger Hinweis

- Es dürfen KEINE Teile des Sitzes entfernt, verändert oder hinzugefügt werden. Bei Verwendung nicht-originaler Ersatz- oder Zubehörteile erlischt die Garantie.
- Zwischen Beifahrersitz und Kindersitz dürfen KEINE anderen Gegenstände (wie ein Kissen) gelegt werden. Bei einem Unfall kann der Kindersitz sonst nicht den notwendigen Schutz bieten.
- Lassen Sie Ihr Kind nie unbeaufsichtigt im Kindersitz.
- Sorgen Sie dafür, dass alle Fahrzeuginsassen darüber informiert sind, wie das Kind im Notfall aus dem Kindersitz herausgenommen werden muss.
- Ein unbenutzter Kindersitz muss immer festgeschnallt sein.
- Gepäckstücke und andere Gegenstände müssen ausreichend gesichert sein. Durch ungesicherte Gepäckstücke könnten Kinder und Erwachsene bei einem Zusammenstoß schwer verletzt werden.
- Der Kindersitz darf nie ohne Bezug verwendet werden. Der Bezug trägt wesentlich zur Sicherheit des Sitzes bei und darf nur mit einem Originalbezug von BeSafe ersetzt werden.
- Unter dem Bezug befindet sich EPS-Schaumstoff. Drücken oder ziehen Sie nicht zu heftig am Schaumstoff, da Sie ihn dadurch beschädigen könnten.
- Verwenden Sie keine aggressiven Reinigungsmittel. Diese könnten das Material des Kindersitzes angreifen.
- BeSafe rät von der Verwendung eines gebrauchten Kindersitzes ab.
- BEWAHREN Sie diese Bedienungsanleitung zur späteren Verwendung zusammen mit dem Kindersitz auf.
- Den Kindersitz höchstens 5 Jahre verwenden. Die Eigenschaften des Materials können sich durch den Alterungsprozess verändern.
- Stellen Sie den Kindersitz NICHT auf einen Tisch oder eine Arbeitsfläche, solange sich das Kind im Kindersitz befindet.

**Praktische Tipps** Wenn der Kindersitz im Fahrzeug befestigt ist, überprüfen Sie alle Stellen, an denen der Kindersitz das Fahrzeuginnere berührt. Wir empfehlen die Verwendung eines (BeSafe) Schutzüberzugs für diese Stellen, um Kratzer, Druckstellen oder Verfärbungen am Fahrzeuginneren zu verhindern, insbesondere bei Fahrzeugen mit Lederbezügen oder Holzverkleidungen.

## Garantie

- Alle BeSafe-Produkte wurden sorgfältig entwickelt, hergestellt und getestet. Alle BeSafe-Kindersitze aus unserer laufenden Produktion werden in unseren Testlabors regelmäßig überprüft. Darüber hinaus werden sie von unabhängigen Testinstituten getestet.
- Sollte sich innerhalb von 24 Monaten ab Kaufdatum herausstellen, dass dieses Produkt Material- oder Herstellungsfehler aufweist, ausgenommen bei Bezügen und Sicherheitsgurten, bringen Sie es bitte zu dem Händler zurück, bei dem Sie den Sitz gekauft haben.
- Die Garantie wird nur gewährt, wenn der Kindersitz angemessen und sorgfältig verwendet wurde. Kontaktieren Sie bitte Ihren Händler. Er entscheidet, ob der Kindersitz zur Reparatur an den Hersteller zurückgesendet wird. Umtausch bzw. Rückgabe können nicht geltend gemacht werden. Die Garantielaufzeit wird durch eine Reparatur nicht verlängert.
- Die Garantie erlischt: wenn kein Kaufbeleg vorhanden ist, wenn die Mängel durch missbräuchliche Nutzung verursacht wurden, wenn die Mängel aufgrund von unsachgemäßem Gebrauch, Missbrauch oder Fahrlässigkeit verursacht wurden.

## Bei Kaufentscheidung beachten

### Hinweis für den Einbau gegen die Fahrtrichtung

- Hierbei handelt es sich um ein universelles Kinderrückhaltesystem. Es ist gemäß der Bestimmung Nr. 44.04, der Reihe von Änderungen für die allgemeine Verwendung in Fahrzeugen mit 3-Punkt-System-Gurten, die durch die UN/ECE Bestimmung Nr. 16 und durch andere entsprechende Normen zugelassen ist, zugelassen.

### Nächster Autokindersitz

- BeSafe bietet verschiedene Autokindersitze für Kinder ab einem Gewicht von 9 kg. Das aktuelle Angebot von Autokindersitzen finden Sie unter: [www.besafe.eu](http://www.besafe.eu)



B804-0804-B  
N2001600

universal  
0-13 kg



04444006

HTS BeSafe as  
N-3535 Krøderen, Norway - [www.besafe.eu](http://www.besafe.eu)

**BeSafe**<sup>®</sup>