

izi Sleep Isofix™

背向式

用戶指南

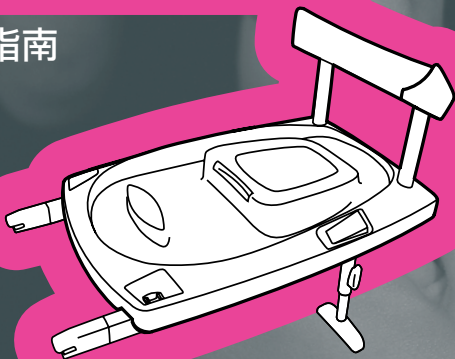

ECE R44 04

使用人群
0+

體重
0-13 公斤

年齡
0-12 月



BeSafe®

多謝選用BeSafe iZi Sleep ISOfix

BeSafe在開發本安全座時更加細心，以保障兒童人生中的最初階段。

！ 在您安裝安全座之前先閱讀本用戶手冊是重要的。不正確的安裝會危害您的孩子。

目錄

極重要資訊	3
準備安裝	4
iZi Sleep ISOfix的使用	5
ISOfix的安裝	6
移除ISOfix	10
警告：錯誤使用的可能	13
重要建議	14
銷售點資訊	15
保固	16

極重要資訊



- 不能將背向式嬰兒安全座放在配置有安全氣袋的前排座位。
- iZi Sleep ISOfix只能用ISOfix固定器以背向式方位安裝在有ISOfix固定點的汽車內。
- iZi Sleep ISOfix被批准用於組別0+，自0-13公斤的背向式方位。
- 必須經常使用底板支撐。確定底板支撐有完全被推向下。
- 兒童處身安全座內、安全座被手提或與手推車一起使用時，兒童應該經常受內置安全帶保護。
- 當安裝ISOfix後：開車前確定指示指器是綠色。
- 當兒童體重超過13公斤或肩膀高於肩帶最高位置，就必需更換至組別1的安全座。
- 當安裝在車內時，切勿使用 iZi Sleep ISOfix 的安睡方位。
- 在意外發生後，必須更換安全座。雖然它們看起來並無損壞，但如果再有意外發生，安全座有可能無法完全發揮該有的保護兒童作用。

準備安裝

重要組成部分

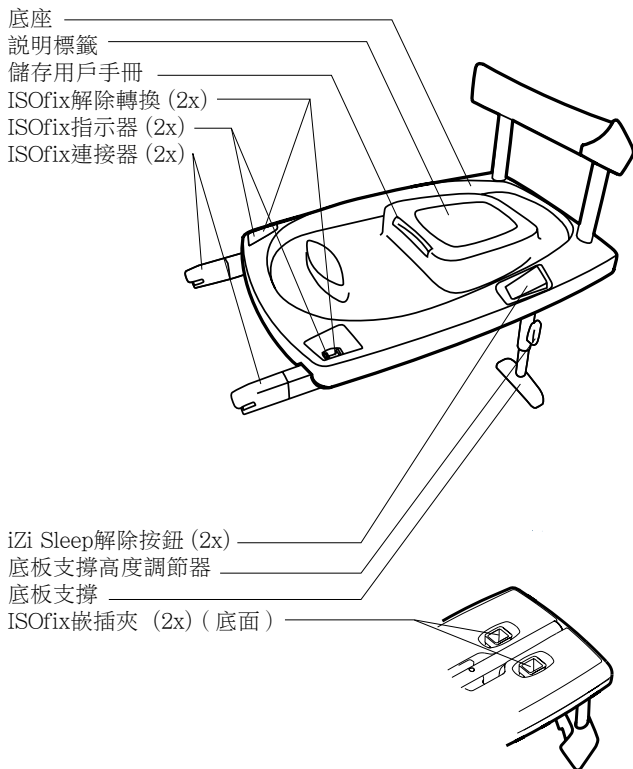

iZi Sleep Isofix的使用

- 只使用標誌有「ISOFIX批准」的 iZi Sleep安全座（標誌位於在底面）。如果無標誌，該安全座就不能與ISOfix底座配合使用。

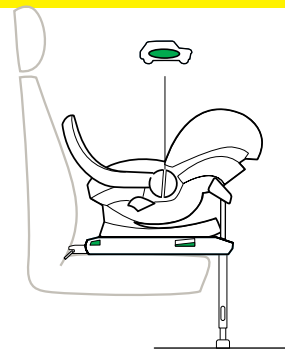

- 有關ISOfix的詳情，請查閱汽車製造商的手冊。
- 有關安全帶安裝及產品維護，請參閱iZi Sleep手冊。
- 如無ISOfix底座，iZi Sleep可利用汽車安全帶來安裝。

車內的位置

- iZi Sleep Isofix適合裝配在汽車列表中車輛的座位位置上

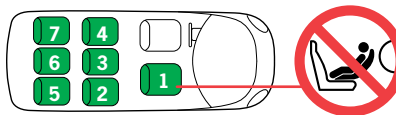

背向式安裝

- 只准許以背向式安裝

ISOfix的安裝

!

- 不能將背向式嬰兒安全座放在配置有安全氣袋的前排座位。
- 當安裝ISOfix後：開車前確定指示指器是綠色。
- 必須經常使用底板支撐。確定底板支撐有完全被推向下。



- 1- 夾好嵌插夾到汽車安全座的ISOfix固定點（在座位及靠背之間）。嵌插夾在不使用時應該移除。(1)

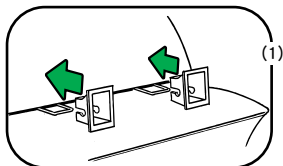

- 2- 將底板支撐從底座下解開。在車外進行。(2)

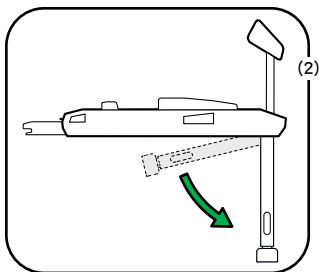

- 3- 將底座放好在汽車安全座下。將ISOfix連接器插入汽車座位的ISOfix固定點。確定所有ISOfix指示都是綠色。(3)

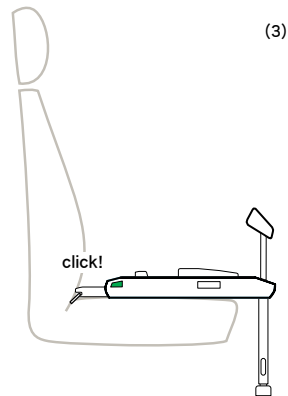

- 4- 解除鎖定高度調節器底板支撐及將底板支撐向下推直至接觸到汽車的底板為止。(4)

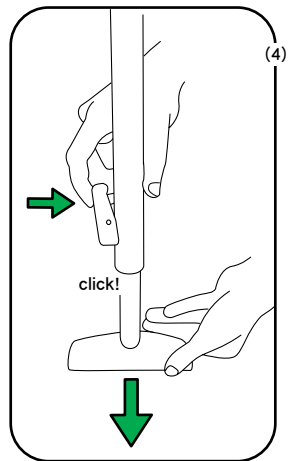

- 5- 將iZi Sleep放好在底座上。檢查iZi Sleep解除按鈕 release buttons是向上，而指示是綠色。如果按鈕並非向上，而指示也不是綠色，檢查底板支撐是否未裝置好。(5)

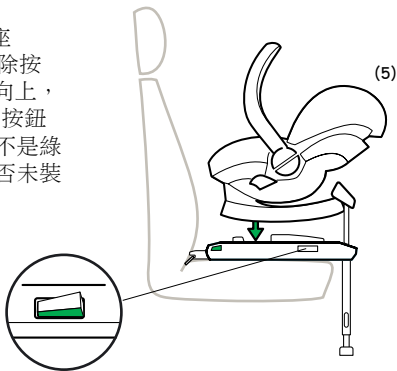

- 6- 在便攜手把內側按下解除按鈕，將手把移至『安全駕駛』位置。將便攜手把盡量推向汽車座位的方向。有兩種「安全駕駛」位置：A和B。(6)

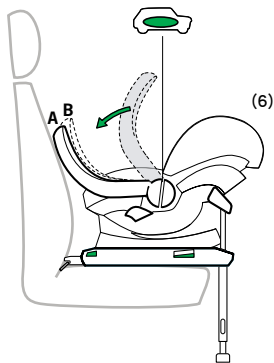

- 7- 檢查便攜手把接近手把解除按鈕處的『安全駕駛』指示。(7)

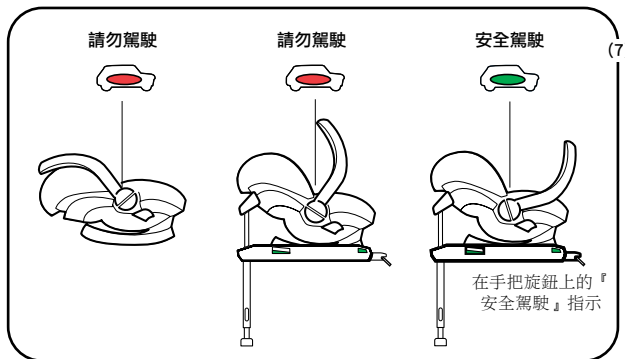

- 8- 所有6個指示器（3左 3右）都必須顯示綠色。(8)

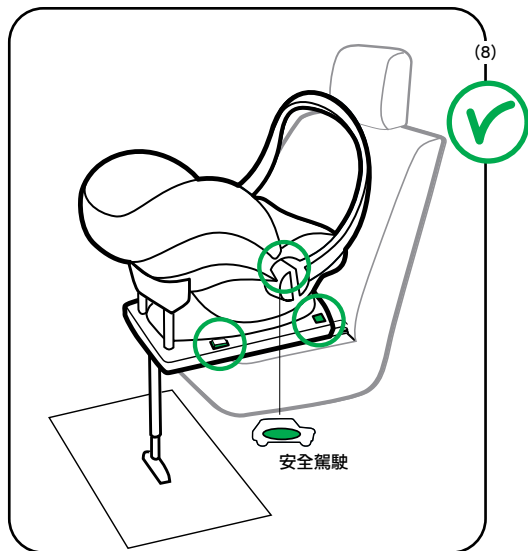

移除iZi Sleep ISOfix

1- 在便攜手把內側按了解除按鈕，將手把移至手提位置。(9)

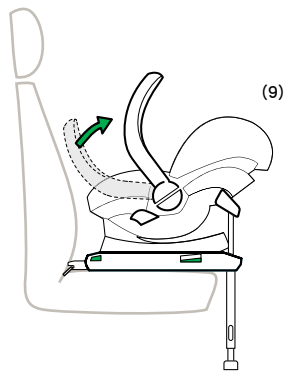

2- 當按下其中一個iZi Sleep解除按鈕時，將iZi Sleep底座移出。(10)

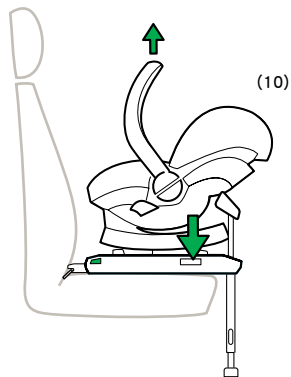

3- 解除ISOfix固定器，將兩側的ISOfix解除轉換拉起。之後指示器將會顯示紅色指示。(11)

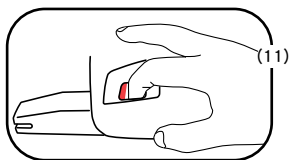

4- 解除鎖定底板支撐的高度調節器，同時將底板支撐完全推出來。(12)

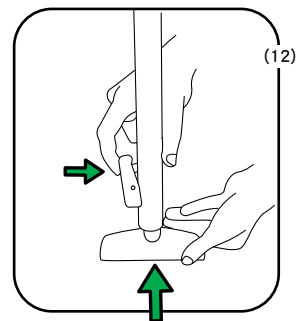

5- 將 iZi Sleep ISOfix底座拿出車外。(13)

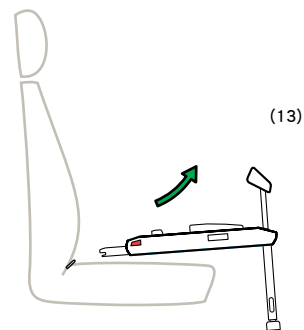

6- 將底板支撐儲藏在底座下。(14)

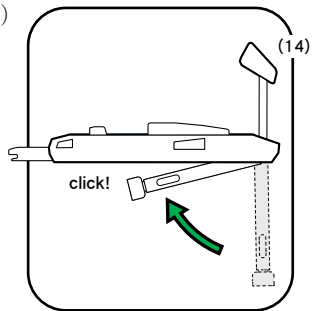

7- 將ISOfix嵌插夾從汽車座位上移除，並儲存在底座之下。(15)

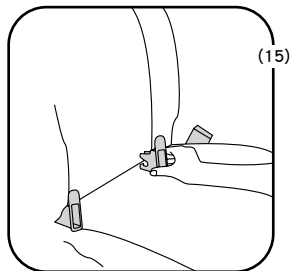

警告：錯誤使用的可能

· 不能將背向式嬰兒安全座放在配置有安全氣袋的前排座位。



· 切勿使用iZi Sleep；如果便攜手把在手提位置。手把必須在『安全駕駛』位置顯示綠色指示。



· 切勿使用安全座；如果地板支撐折起。



· 切勿與iZi Sleep ISOfix底座一起使用汽車安全帶。



重要建議

!

- 切勿試圖將任何部分拆除、改裝或添加至安全座。如裝置有非原廠零件或配件，保固將會終止。
- 切勿利用任何物件，如枕頭把兒童安全座從汽車的乘客座位上升高。一旦有意外發生，安全座將無法正確保護您的孩子。
- 切勿在無人看管的時候，將兒童置於安全座中。
- 確定車上所有乘客知道，萬一出現緊急事故時如何為兒童鬆開安全帶。
- 車內的兒童安全座未被使用時，仍須經常綁緊固定。
- 確定車上的行李或其他物品被適當固定。一旦有意外發生，未被固定的行李可能會導致兒童及成人嚴重受傷。
- 切勿使用沒有蓋罩的安全座。蓋罩是其中一項安全設備，只可以更換原廠BeSafe蓋罩。
- 蓋罩下使用了EPS泡沫軟墊。切勿過度用力推拉泡沫軟墊，泡沫軟墊可能會因此被破壞。
- 切勿使用任何強效清潔劑；安全座的結構的物料可能會被損害。
- BeSafe建議切勿出售或購入二手的兒童安全座椅。
- 保存本用戶手冊供以後與安全座一起使用。
- 切勿使用本安全座超過五年；因為物料老化後，品質會有改變。
- 當兒童坐在安全座時，切勿將安全座放在桌上或其他平面上。
- 當與ISOfix一起安裝時：查閱製造商的汽車手冊。

實用建議

當兒童安全座裝置在車內時，檢查所有兒童安全座會接觸到的地方。我們提議使用這些(BeSafe)保護蓋罩來避免車廂內部被刮花、弄污或褪色，特別是車廂內部的皮革或木制設備。

銷售點資訊

ISOfix安裝注意

- 此乃半全球性的ISOfix兒童約束系統。經法規44.04批准，一系列的修訂供裝置有ISOfix固定系統的汽車一般使用。
- 適用於ISOfix位置批准的汽車使用，視乎兒童安全座的類別和設備。詳情請參閱汽車手冊。
- 本裝置的年齡組別和ISOfix體積分級應為：E。
- 安全座可配置在另外印發的「汽車列表」中所列的汽車座位位置上。其他車輛的座位位置也可能適合安放本兒童約束產品。警告：如有任何疑問，請向兒童約束產品製造商或零售商諮詢。最新的汽車資料，請瀏覽 www.besafe.eu

下一個汽車安全座

- BeSafe提供多種汽車安全座，可供9公斤或以上兒童使用。最新的汽車安全座資料，請瀏覽 www.besafe.eu

保固

- 所有BeSafe產品皆經過細心設計、製造和測試。所有的BeSafe兒童安全座都會持續定期在我們的測試中心進行測試。此外也會送交獨立測試機構測試。
- 如果此產品在購買後的24個月內出現物料或製造問題（蓋罩及安全帶除外），請送回原購買地點。
- 在您小心適當使用安全座的情況下，保固方為有效。請聯絡您的代理商，他們將會決定是否將安全座送回給製造商修理。不可以提出更換或退回。保固在維修後不得以延長。
- 以下情況將終止保固：無法出示收據；缺陷因錯誤或不當使用而造成；缺陷因濫用、不當使用或粗心大意而造成。



HTS BeSafe as
N-3535 Kr ø deren, Norway - www.besafe.eu

BeSafe[®]