

izi Up

前向式

用户手册

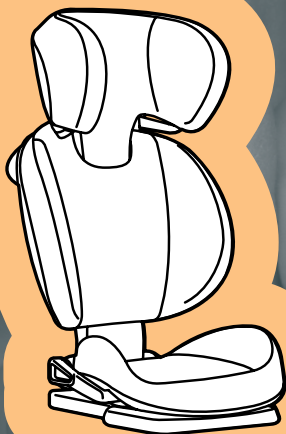

ECE R44 04

使用人群
2-3

体重
15-36 kg

年龄
4-12岁

BeSafe®

谢谢选用BeSafe公司的 iZi Up安全座椅

BeSafe公司经过精心设计所开发出的此款座椅,旨在为您孩子人生最初阶段提供安全保障。

! 请在安装您的座椅之前务必阅读此用户手册。错误的安装可能给您的孩子造成危险。

目录

重要信息	3
准备安装	4
前向式安全带安装	5
移除安全座椅	7
放置儿童	8
仰卧档位	9
取下及重新套上椅套	10
清洁说明	10
警告: 可能被滥用	11
销售点信息	11
重要建议	12
担保	13

重要信息

- 严禁将儿童座椅安装于配置有安全气囊的汽车前排座椅上。
- iZi Up可以用符合UN/ECE第16条法规及其他同等标准的三点式安全带进行前向式安装。



- iZi Up座椅被批准使用于组别2-3, 要求前向式安装, 儿童的体重范围为15-36公斤。
- 当您孩子在儿童安全座椅内, 请始终系上三点式安全带。
- 车祸事故后, 必须更换安全座椅。虽然座椅可能看上去并未遭到任何损坏, 但是一旦再次出现车祸事故, 该座椅可能并不能完全发挥该有的保护儿童的作用。
- 防止iZi Up被行李, 汽车座椅以及/或者猛关的门困住或压倒。
- 每次使用之前, 请确保三点式安全带没有损坏或者扭曲并且要拉紧扣好。
- 如有疑问, 请咨询儿童安全座椅生产商或者零售商。

准备安装

关键部分

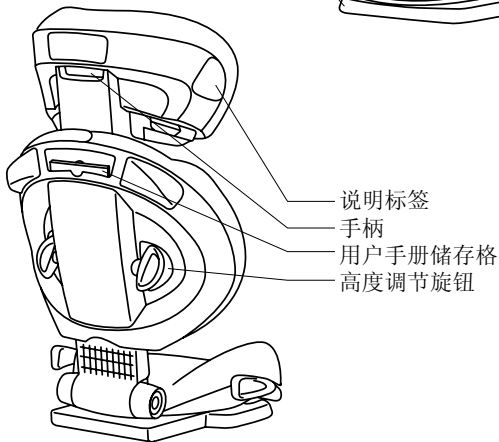
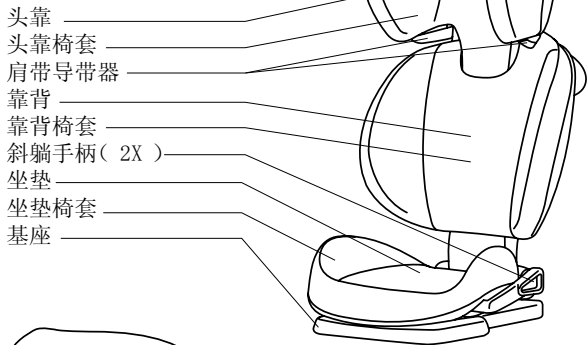

前向式安全带安装

- 严禁将儿童座椅安装于配置有安全气囊的汽车前排座椅上。
- 当安装在前排座位上：请确保汽车座椅靠背处于直立位置，尽可能将汽车座椅往后推。



- 1- 将iZi Up放置在汽车座椅上。
- 2- 确保安全座椅靠背接触到汽车座椅靠背。如果汽车座椅头靠将安全座椅推到偏离汽车座椅靠背，请调整或移除汽车座椅头靠 (1)。

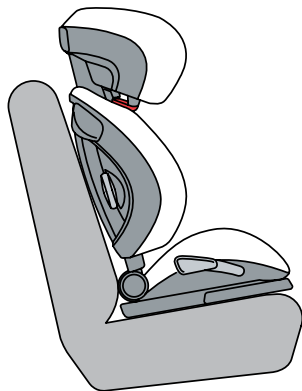
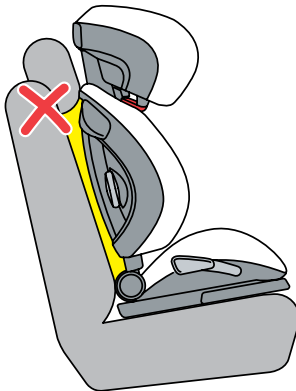

(1)

- 如果车座不稳，即使除去汽车头靠之后也仍不稳，那么您可以另外用固定带加固。
- 固定带不是必需的安全零部件，只有iZi Up与三点式安全带相连且无法取下汽车头靠时才需要在车上使用。

放置固定带

- 要使用固定带，先把iZi Up和汽车头靠上升到最高位置。
- 把固定带穿过iZi Up头靠的外罩和表面。
- 然后把带子绕过汽车头靠的两根钢条。
- 转动高度调节钮，把iZi调节到正确的高度。
- 尽量拉紧尼龙搭扣，即可拉紧固定带(2)。



- 3- 将肩带导带器滑开并且将肩带放进导带器内。确保安全带没有扭曲并再次关上导带器(3)。



- 4- 在启动汽车前，请确保始终扣上汽车三点式安全带，当安全座椅未使用时也一样(4)。

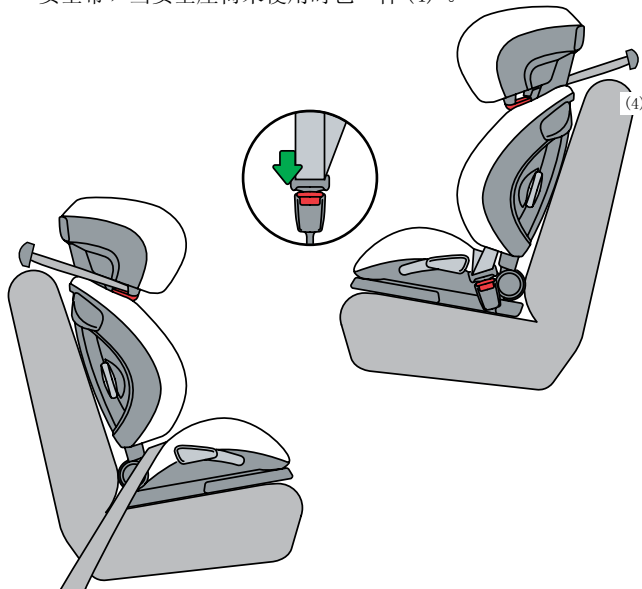

移除安全座椅

- 1- 将肩带导带器滑开并且将肩带拿出(5)。

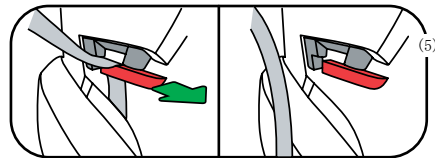

- 2- 将iZi Up从座椅上移除。

放置儿童

- 1- 旋转高度调节旋钮，将靠背和头靠调至适当的高度。确保肩带高度与您小孩的肩高齐平 (6)。

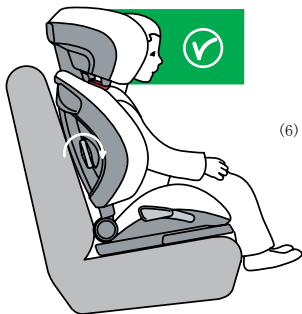

- 2- 将肩带导带器滑开并且将肩带放进导带器内。确保安全带没有扭曲并再次关上导带器 (7)。

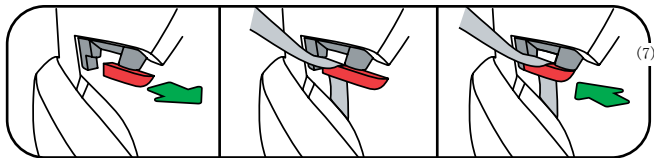

- 3- 锁上安全带扣，咔嚓。腰带应该横跨髋部 (8)。

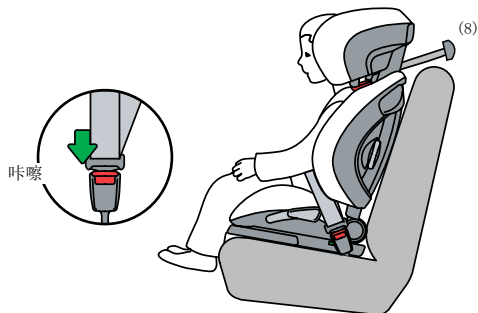

- 4- 将安全带往牵开器那端拉，防止安全带松弛 (9)。

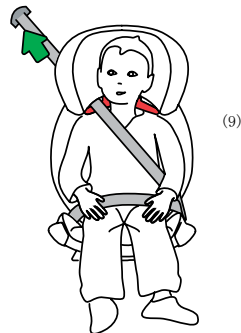

仰卧档位

- iZi Up可以通过将斜躺手柄往上推，调至两个不同的仰卧档位 (10)。

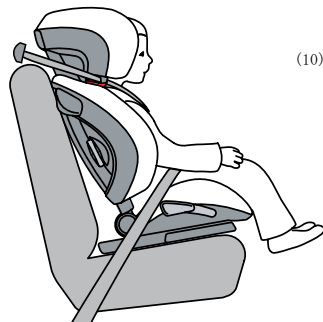

- 将安全座椅按照绿色箭头方向推，推回直立位置。将安全带往牵开器那端拉，防止安全带松弛 (11)。

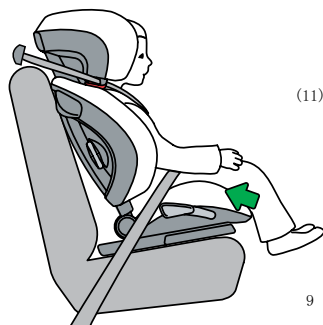

取下及重新套上椅套

取下椅套

- 取下椅套时要多加注意，因为套上椅套的顺序正好相反。
 - 安全座椅套是由三个独立的部件组成。
- 1- 打开靠背椅套后背的粘扣，将橡筋带圈从塑胶勾解开，然后再慢慢地将靠背椅套从靠背整圈边缘拉出，移除靠背椅套。
 - 2- 将橡筋带圈从塑胶勾解开，然后再慢慢地将头靠椅套从头靠整圈边缘拉出，移除头靠椅套。
 - 3- 将橡筋带圈从塑胶勾解开，然后再慢慢地将坐垫椅套从坐垫整圈边缘拉出，移除头靠椅套。

重新套上椅套

- 重新套上椅套，按照上述步骤以相反顺序实施。

清洁说明

- 务必按照椅套内侧的水洗说明来清洗 (12)。

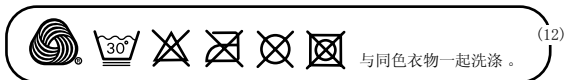

- 切勿使用任何强效清洁剂，有可能会损坏安全座椅的构造材料。

警告：可能被滥用

- 严禁将儿童座椅安装于配置有安全气囊的汽车前排座椅上。
- 请勿将汽车安全带拉过斜躺手柄。
- 请勿在未用三点式汽车安全带的情况下使用该安全座 (13)。

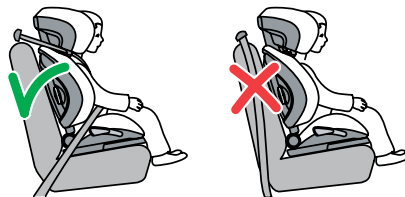

(13)

销售点信息

前向式安装说明

- 这是一套通用的儿童约束系统，经由第44.04条例修正案批准，通常用于装有符合UN/ECE第16号条例或其他同等标准的3点式汽车安全带的汽车。

重要建议

- 不要试图拆除、修改或添加任何部件到安全座椅上。如果使用非原厂的零件或配件，保修将自动失效。
- 不要使用任何物件，例如靠垫，把安全座椅的位置从车辆的乘客座椅上垫高。否则在汽车事故中，安全座椅将无法正常保护您孩子的安全。
- 严禁在无任何成人看管的情况下将孩子单独放在安全座椅上。
- 确认汽车里的所有乘客都知道如何把您的孩子从安全座椅里取出来，以防万一出现紧急情况。
- 空置的安全座椅应该一直被加固定于车内。
- 确定所有的行李及其他物品都安全地摆放好。没有安全摆放好的行李会在车辆事故中对成人及儿童造成的严重地伤害。
- 请勿使用没有椅套的安全座椅。椅套具备安全特性的，只能更换原厂的BeSafe椅套。
- 椅套下面使用的是EPS泡沫。不要用力推或拉泡沫，因为这将可能对其造成损坏。
- 严禁使用任何腐蚀性清洁产品，因为这些产品可能会损害安全座椅的组成材料。
- BeSafe建议不应购买二手或以二手物品出售儿童安全座椅。
- 把该用户手册与安全座椅保存在一起备以后使用。
- 当您的孩子在座椅里时，请不要把座椅放在家里的桌子或工作台上。

实用建议

儿童座椅被安装在车内时，应检查所有与座椅接触的汽车内部装饰。我们建议在这些地方使用 (BeSafe) 保护罩以避免把汽车内部割坏、留下印迹或造成变色。

担保

- 所有BeSafe产品都是经过精心设计、认真生产和严格测试。我们所有的BeSafe儿童座椅在连续生产时都定期在实验室进行测试。此外，他们也经由独立的检验机构实施测试。
- 如此产品在购买后24个月之内除外罩及全背式安全带外，因制造或材料问题而出现任何问题，则请直接退回原购买点。
- 只有在您正确使用并妥善照顾您的座椅时，该担保才有效。请联系您的经销商，他将决定您的产品是否需要退回原厂接受维修。无法实施更换或退回。保修无法通过维修延期。
- 出现下列情况，则保修自动失效：没有收据、因使用不当所造成的损坏、因滥用、误用或过失所造成的损坏。



HTS BeSafe as
N-3535 Krøderen, Norway - www.besafe.com

BeSafe[®]