

izi Plus

RÜCKWÄRTS GERICHTET

GEBRAUCHSANWEISUNG

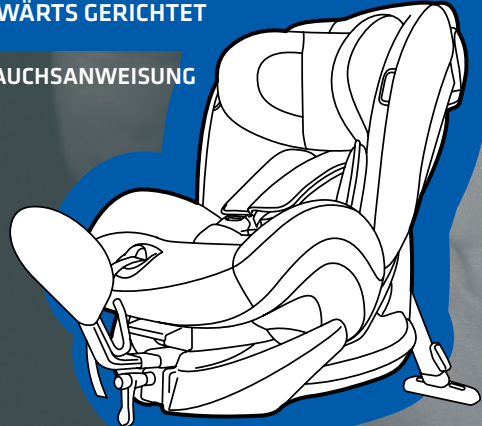

ECE R44 04

GRUPPE
0+ / 1/2

GEWICHT
0-25 kg

ALTER
6 Mon.-5 J.

BeSafe[®]



BeSafe[®]

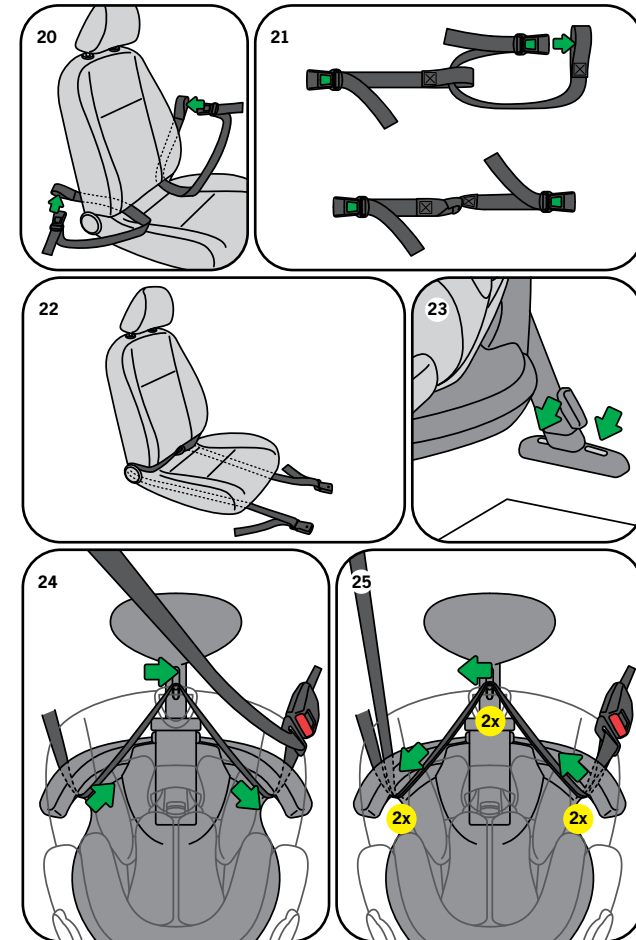
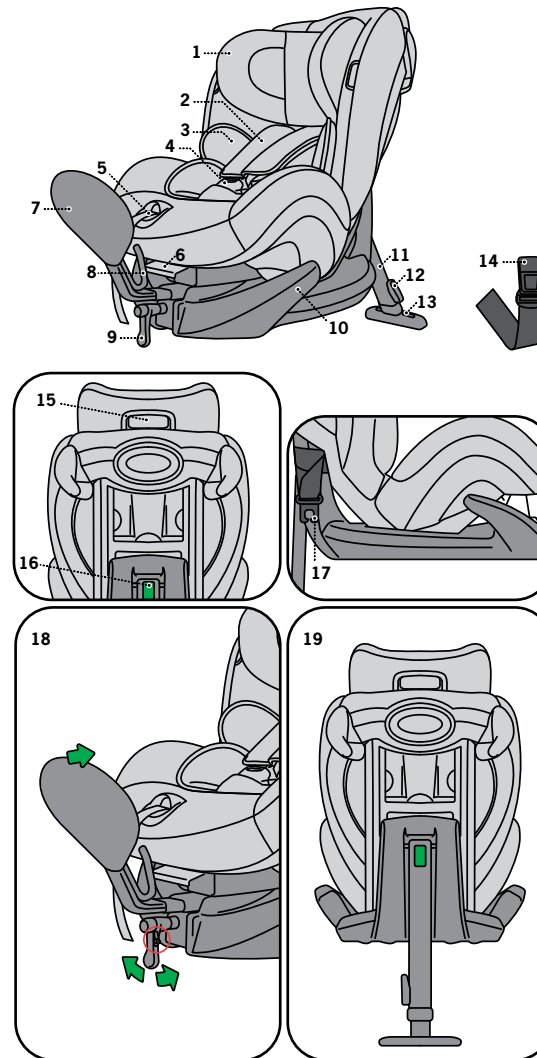

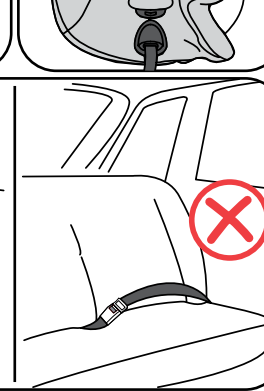
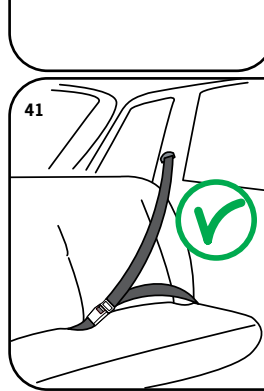
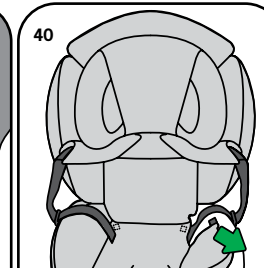
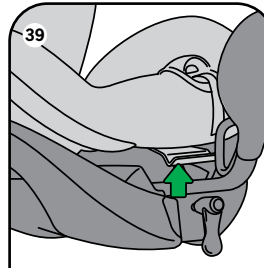
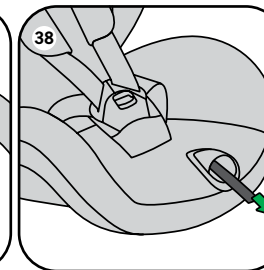
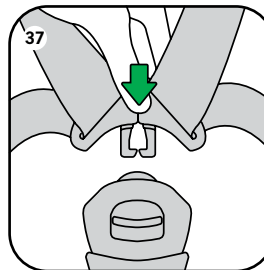
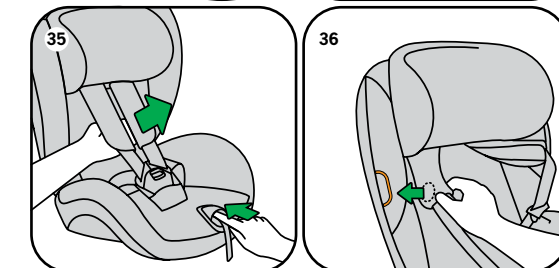
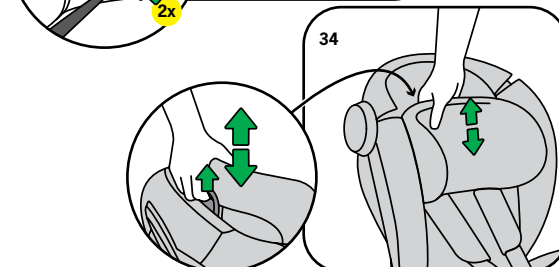
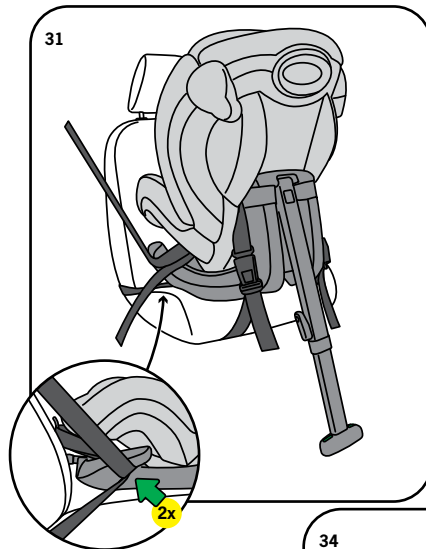
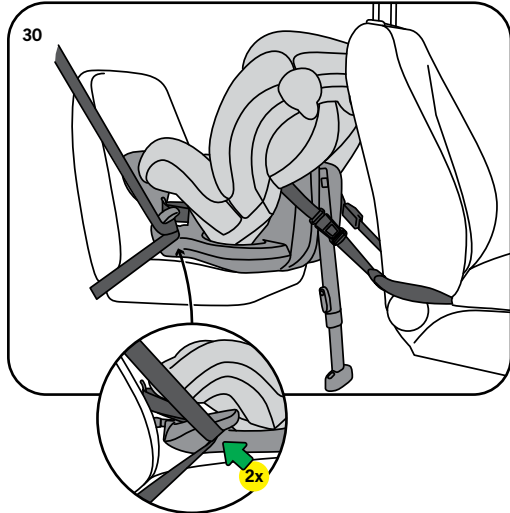
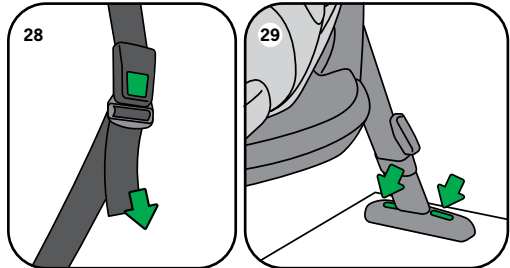
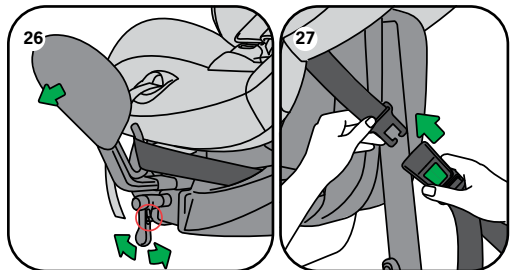

Vielen Dank, dass Sie sich für BeSafe iZi Plus entschieden haben.

BeSafe hat diesen Sitz mit großer Sorgfalt entwickelt, um Ihr Kind in seinem kommenden Lebensabschnitt wirksam zu schützen.

! Die Gebrauchsanweisung bitte UNBEDINGT vor dem Einbau des Sitzes lesen. Unsachgemäßer Einbau kann zu einer Gefährdung Ihres Kindes führen.

Inhalt

Wichtige Informationen	8
Einbau gegen die Fahrtrichtung mit Dreipunktgurt	10
Sitzausbau	14
Position des Kindes	15
Schlafposition	16
Ab- und Aufziehen des Bezuges	16
Hinweise zur Reinigung	17
Warnung: möglicher Fehleinbau	17
Wichtiger Hinweis	17
Garantie	18
Bei Kaufentscheidung beachten	19

! Wichtige Informationen

- Der Einbau des Sitzes auf einem Vordersitz mit aktiviertem Airbag ist NICHT zulässig.
- BeSafe iZi Plus kann nur rückwärts gerichtet mit einem Dreipunkt-Gurtsystem (nach UN/ECE-Regelung 16 oder vergleichbaren Standards) eingebaut werden.
- BeSafe iZi Plus ist zugelassen für Gruppen 0+, 1 und 2, rückwärts gerichtet, von 0-25 kg.
- Schauen Sie in der Fahrzeugliste nach, ob Ihr Fahrzeugmodell für die Verwendung von BeSafe iZi Plus zugelassen ist. Schauen Sie unter www.besafe.de nach der aktuellen Fahrzeugliste



- Lassen Sie das Kind nicht unangeschnallt im Sitz.
- Der 5-Punkt-Gurt muss gut gestrafft sein und darf nicht verdreht sein. Es sollten nicht mehr als ein Finger unter dem Schultergurt Platz haben (2 cm).
- In den orange gekennzeichneten Bereichen des Bezuges befinden sich Magnete. Magnete können elektronische Geräte wie Herzschrittmacher stören.
- Der Stützfuß muss immer verwendet werden. Versichern Sie sich, dass der Stützfuß auf dem Boden aufsteht.
- Wir empfehlen, diesen Sitz für Kinder zu verwenden, die sitzen können. Ca. 6 Monate in Abhängigkeit von der Größe Ihres Kindes.
- Für Kinder unter 1 Jahr und/oder unter 10 kg empfehlen wir die tiefste Liegeposition. Außerdem sollten das Babykissen und Sitzkissen verwendet werden.
- Entfernen Sie das Babykissen (Zubehörteil), wenn Ihr Kind älter als ca. 1 Jahr ist.
- Entfernen Sie das Sitzkissen, wenn Ihr Kind älter als ca. 2 Jahre ist.
- Wiegt das Kind mehr als 25 kg wiegt oder die Schultern nicht mehr unter die Kopfstütze passen, muss zu einem Sitz der Gruppe 2/3 gewechselt werden.
- Der Sitz darf nach einem Unfall nicht mehr verwendet werden und muss unbedingt ausgetauscht werden. Selbst wenn der Sitz äußerlich keine Beschädigungen aufweist, ist Ihr Kind bei einem weiteren Unfall möglicherweise nicht mehr optimal geschützt.
- Vermeiden Sie, dass der Sitz zum Beispiel durch Gepäck, Sitze und/oder schließende Türen eingeklemmt oder belastet wird.
- Prüfen Sie vor jeder Benutzung, ob die Gurte nicht beschädigt oder verdreht sind.
- Verwenden Sie den Sitz nicht, wenn Teile beschädigt sind oder fehlen.
- Bei Fragen wenden Sie sich bitte an ihren Fachhändler oder den Hersteller.

Rückwärts gerichteter Einbau mit Dreipunktgurt

Wichtige Teile

1. Verstellbare Kopfstütze
2. Schultergurte (2x)
3. Sitzkissen
4. Gurtschloss
5. Zentralregulierung
6. Hebel zur Einstellung der Schlafposition
7. Distanz-/Überrollbügel
8. Gurtstrafferhaken
9. Verstellratsche für Distanz-/Überrollbügel
10. Gurtführungshörner (2x)
11. Stützfuß
12. Höhenverstellung, Stützfuß
13. Stützfuß, Höhenanzeige
14. Zusatzgurte (2x)
15. Verstellgriff Kopfstütze
16. Stützfuß, Positionsanzeige
17. Schlossteile für Zusatzgurte (2x)

! Der Einbau des Sitzes ist auf dem Vordersitz NICHT mit aktiviertem Airbag zulässig.



1. Wenn Sie den Sitz auf dem Beifahrersitz verwenden, stellen Sie die Rückenlehne des Sitzes in die aufrechte Position. Beim Einbau auf dem Rücksitz des Fahrzeugs schieben Sie den Vordersitz ganz nach vorne.
2. Stecken Sie den Frontbügel in die Öffnungen unter dem Metallhaken. Bewegen Sie den Distanzbügel mit der Ratsche nach innen (max. bis zum Stoppzeichen). Mit der Ratsche kann der Frontbügel in beide Richtungen verstellt werden. Schieben Sie die Knöpfe (rot eingekreist) an der Verstellratsche nach oben oder unten, um die Richtung zu ändern. (18)

3. Klappen Sie vor dem Einbau in Ihr Fahrzeug den Stützfuß des Sitzes nach unten. (19)
4. Überprüfen Sie, ob der Stützfuß ausgefahren ist (siehe grüne Anzeige) (19)
5. Bevor Sie den Sitz im Fahrzeug einbauen können, müssen Sie die beiden Zusatzgurte, die mit den Schlossteilen auf der Rückseite des Kindersitzes verbunden werden, befestigen. Die Zusatzgurte müssen mit dem Fahrzeugsitz verbunden werden.



Einbau auf dem Rücksitz

- Führen Sie die Gurtschlaufe zwischen Sitzfläche und Sitzlehne des Vordersitzes hindurch. Führen Sie dann das Schloss des Befestigungsgurtes durch die Gurtschlaufe und ziehen Sie den Gurt fest. (20)



Einbau auf dem Beifahrersitz

- Verbinden Sie die beiden Zusatzgurte zu einem Gurt. Führen Sie das Schloss von Gurt 2 durch die Schlaufe in Gurt 2. Ziehen Sie den Knoten, der entstanden ist, so fest wie möglich. (21)
- Legen Sie den so entstandenen Knoten der Zusatzgurte auf die Sitzfläche des Beifahrersitzes. Führen Sie die Gurtenden unter dem Vordersitz nach hinten und dann nach oben zum Sitz. (22)
- Wenn Sie mit diesen Methoden der Befestigung nicht weiterkommen, schauen Sie auf die Seite www.besafe.com. Hier finden Sie weitere Alternativen.

Nach dem Anbringen der Zusatzgurte kann der Einbau fortgesetzt werden:

- 1.** Stellen Sie den Sitz seitlich in das Fahrzeug. Der Distanzbügel muss zu Ihnen zeigen.
- 2.** Drehen Sie nun den Sitz in die richtige Position (Distanzbügel zeigt zur Rücklehne).
- 3.** Positionieren Sie den Stützfuß ca 5 cm über dem Fahrzeugboden. Er sollte nicht aufstehen.
- 4.** Die Anzeige der Stützfussposition zeigt "grau", wenn der Stützfuss nicht aufsteht. (23)
- 5.** Bei dem Einbau auf dem Vordersitz muss der BeSafe iZi Plus auf dem Armaturenbrett aufliegen. Sollte das nicht möglich sein, schieben Sie den Vordersitz so weit wie möglich zurück, damit Sie einen Abstand zum Armaturenbrett von mindestens 25 cm erhalten.
- 6.** Führung des Dreipunktgurtes. Führen Sie den Beckengurt über die beiden Führungshörner und über den Haken des Gurtstraffers. Schließen Sie den Gurt „Klick“. (24)
- 7.** Straffen Sie den Beckengurt.
- 8.** Führen Sie nun den Schultergurt zurück über dem Beckengurt auf beiden Seiten hinter den Führungshörner und hinter dem Gurthaken. Der Schultergurt kann sich verdrehen, was aber keinen Einfluss auf die Sicherheit hat (25)
- 9.** Straffen Sie nun den Diagonalgurt.
- 10.** Schieben Sie den Frontbügel mit der Verstellratsche nach vorne, bis der Sitz sehr fest auf dem Fahrzeugsitz steht. (26)
- 11.** Vergewissern Sie sich, dass der Beckengurt sehr straff sitzt. Andernfalls wiederholen Sie den Einbau des Fahrzeuggurtes.
- 12.** Verbinden Sie die Zusatzgurte mit den Schlössern auf der Rückseite des BeSafe iZi Plus (27)
- 13.** Straffen Sie nun die Zusatzgurte so fest wie möglich. Drücken Sie hierbei die Rückenlehne des Sitzes nach unten auf den Fahrzeugsitz. So lassen sich die Gurte besser straffen. (28)
- 14.** Stellen Sie den Stützfuß so ein, dass er auf dem Fahrzeugboden steht. Straffen Sie gegebenenfalls die Zusatzgurte noch einmal. (28)
- 15.** Die Anzeige des Stützfußes wird grün, wenn der Stützfuß auf dem Boden aufsteht. (29)
- 16.** Wenn Sie den Sitz auf dem Beifahrersitz verwenden und er ist nicht angelehnt am Armaturenbrett, lösen Sie die Zusatzgurte und verkürzen Sie den Stützfuß erneut.
- 17.** Drücken Sie das Rückenteil des BeSafe iZi Plus fest in den Fahrzeugsitz, straffen Sie die Zusatzgurte bis der Sitz auf dem Armaturenbrett aufliegt .
- 18.** Fixieren Sie nun den Stützfuss so, daß er auf dem Fahrzeugboden aufsteht.
- 19.** Wenn Sie BeSafe iZi Plus auf dem Rücksitz verwenden, schieben Sie nach dem Einbau den Vordersitz soweit nach hinten, dass er den Kindersitz berührt. Falls der Vordersitz den Kindersitz nicht berührt, muss der Abstand zur Rücklehne des Vordersitzes mindestens 25 cm betragen.
- 20.** Durch die Verstellung des Vordersitzes können sich die Zusatzgurte gelockert haben; straffen Sie diese noch einmal.
- 21.** Um für die Beine des Kindes mehr Platz zu schaffen, schieben Sie den Frontbügel mit der Verstellratsche nach vorne. Dieser Platz muss so klein wie möglich bleiben.
 - BeSafe iZi Plus eingebaut rückwärts gerichtet auf dem Rücksitz (30)
 - BeSafe iZi Plus eingebaut rückwärts gerichtet auf dem Beifahrersitz (31)

Sitzausbau

1. Schieben Sie den Distanzbügel mit der Ratsche nach innen.
2. Entfernen Sie den Dreipunktgurt vom Sitz und lösen Sie das Gurtschloss
3. Entfernen Sie die Zusatzgurte von der Rückseite des Kindersitzes.
4. Wenn der Sitz auf dem Rücksitz des Fahrzeugs eingebaut ist, schieben Sie den Vordersitz ganz nach vorne.
5. Bringen Sie den Stützfuss in die oberste Position.
6. Entfernen Sie die Zusatzgurte vom Fahrzeug.
7. Drehen Sie den Sitz und ziehen Sie ihn nach vorne, damit Sie ihn leichter herausnehmen können.

Position des Kindes

1. Position der Schultergurte: Überprüfen Sie, dass die Schultergurtschlitze auf gleicher Höhe oder etwas höher sind, als die Schultern Ihres Kindes.
 - zu hoch (32)
 - richtig (33)
2. Die Höhe der Schultergurte und der Kopfstütze kann mithilfe des Verstellgriffs an der Rückseite der Kopfstütze verändert werden. Die Kopfstütze dabei gerade nach oben oder unten bewegen. Achten Sie darauf, daß beim Hochziehen die Gurte locker sein müssen. (34)
3. Ziehen Sie an den Schultergurten unter den Gurtpolstern, während Sie auf den Knopf zum Lösen der Zentralregulierung drücken. (35)
4. Öffnen Sie das Gurtschloss.
5. Legen Sie die Magnete an den Schulterpolstern auf die orangefarbenen Markierungen an den Seiten des Sitzes, um den Gurt aus dem Sitz zu halten, während Sie Ihr Kind richtig in den Sitz setzen. (36)
6. Legen Sie die Schultergurte über die Schultern Ihres Kindes und schließen das Gurtschloss: KLICK!! Ziehen Sie nun zunächst die Beckengurte straff, indem Sie die Schultergurte über dem Schloss straffen. (37)
7. Ziehen Sie den Gurt in Richtung des grünen Pfeils durch die Zentralregulierung gerade nach oben/vorne. Ziehen Sie weiter, bis der Gurt straff sitzt. Seitliches ziehen kann den Gurt beschädigen. (38)
 - !
 - Versichern Sie sich, dass der Gurt immer geschlossen und straff gezogen ist, wenn Ihr Kind im Sitz sitzt.
 - Entfernen Sie das Babykissen (Zubehör), wenn Ihr Kind ca. 1 Jahr alt ist.
 - Entfernen Sie das Sitzkissen, wenn Ihr Kind älter als ca. 2 Jahre ist.

Schlafposition

- Die Liegeposition ist dreifach verstellbar.
- Indem Sie den Hebel zur Einstellung der Schlafposition nach oben ziehen, bringen Sie den Sitz in eine andere Position. (39)

Ab- und Aufziehen des Bezuges

Abziehen des Bezuges

- Beachten Sie beim Abziehen des Bezuges, dass der Bezug in umgekehrter Folge wieder angebracht wird.
- Beginnen Sie mit dem Abziehen des Bezuges in der Sitzfläche, indem Sie den Bezug nach hinten hin abziehen. Haken Sie dann die Interngurte in der Sitzfläche aus. Danach das obere Teil des Sitzbezuges von unten (Sitzfläche) nach oben über die Seitenteile abziehen. Zuletzt den oberen Teil am Kopfende des Sitzes nach vorn hin abziehen. Die Schultergurtpolster sind aufgeklebt und lassen sich leicht entfernen. Danach die 5-Punkt-Gurte durch den Bezug führen. (40)
- Die Bezug der Kopfstütze kann separat abgenommen werden. Lösen Sie dazu die Haken an der Rückseite und ziehen Sie den Stoff nach vorne ab. Das Unterteil ist auf einem Plastikteil des Kopfstützenmechanismus aufgesteckt. Bitte vorsichtig nach unten abziehen.

Aufziehen des Bezuges

- Stellen Sie die Kopfstütze in die höchste Position. Befestigen Sie den Kopfstützenbezug und hängen Sie die Haken an der Rückseite ein. Ziehen Sie die Gurte durch den Bezug. Befestigen Sie das lose Unterteil des Kopfstützenstoffs am Plastikteil unter der Kopfstütze. Ziehen Sie nun das Oberteil des Bezuges auf.
- Stecken Sie die Gurte durch die Öffnung in der Sitzfläche des Sitzbezuges nach unten und haken sie wieder ein. Ziehen Sie das Schlossteil des Gurtes durch den Sitzbezug. Schließen Sie den Gurt. Achten Sie darauf, daß die Gurte nicht verdreht sind. Ziehen Sie nun den Bezug in der Sitzfläche auf.

Hinweise zur Reinigung

- Den Sitzbezug nur nach Reinigungsanweisung waschen. Lable im Sitzbezug.
- Den Interngurt nur mit Wasser und milder Seife reinigen
- Verwenden Sie keine aggressiven Reinigungsprodukte; sie können das Kunststoffmaterial des Sitzes angreifen.

! Warnung vor Einbaufehlern

- Der Kindersitz darf NICHT auf einem Beifahrersitz MIT AKTIVIERTEMAIRBAG befestigt werden.
- Ein Einbau ist nur zulässig mit Dreipunkt-Gurtsystemen (nach UN/ECE-Regelung 16 oder vergleichbaren Standards). (41)
- Sitz niemals ohne Stützfuß und bis zum Fahrzeugboden ausgezogen, verwenden.
- Sitz niemals verwenden, ohne den Distanzbügel festgezogen zu haben.
- Sitz niemals ohne gestraffte Zusatzgurte verwenden.



! Wichtiger Hinweis

- Versuchen Sie nicht, den Sitz zu zerlegen, zu ändern oder etwas zusätzlich mit dem Sitz zu verwenden. Die Garantie wird ungültig, wenn nicht Originalteile oder Originalzubehör verwendet werden.
- Versuchen Sie nicht, den Kindersitz zu erhöhen durch Unterlegen eines Kissens o. ä. Im Falle eines Unfalls kann der Sitz Ihr Kind nicht richtig schützen. Den Sitzwinkel des Fahrzeugsitzes können Sie mit dem Original-Sitzkeil ausgleichen.
- Lassen Sie Ihr Kind niemals unbeaufsichtigt in dem Sitz.
- Stellen Sie sicher, dass jeder Mitfahrer weiß, wie das Kind im Notfall aus dem Sitz genommen werden kann.
- Unbenutzte Sitze sind immer im Fahrzeug zu befestigen.

- Versichern Sie sich, dass Gepäck und andere Gegenstände ordnungsgemäß gesichert sind. Ungesicherte Gepäckstücke können Kindern und Erwachsenen im Falle eines Unfalls schwere Verletzungen zufügen.
- Verwenden Sie den Sitz niemals ohne Bezug. Der Bezug hat eine sicherheitsrelevante Funktion und darf nur durch einen BeSafe-Originalbezug ersetzt werden.
- Unter dem Bezug befindet sich eine komplette Styroporschale. Bitte drücken Sie nicht zu stark dagegen. Sie könnte brechen.
- Verwenden Sie keine aggressiven Reinigungsprodukte; sie können das Kunststoffmaterial des Sitzes angreifen.
- BeSafe rät vom Erwerb bzw. Verkauf gebrauchter Kindersitze ab.
- Bewahren Sie diese Gebrauchsanweisung auf, damit Sie jederzeit darin nachlesen können.
- Nicht zuhause verwenden. Der Sitz ist nicht für den Gebrauch zuhause konzipiert und darf nur in einem Fahrzeug verwendet werden.

Praktischer Hinweis

Wenn der Kindersitz im Auto montiert ist, kontrollieren Sie alle Bereiche, wo der Kindersitz die Innenausstattung berührt. Wir empfehlen, einen Schutzbezug (BeSafe) in diesen Bereichen zu verwenden, um Schnitte, Druckstellen oder Verfärbungen an der Innenausstattung des Fahrzeugs zu vermeiden (speziell bei Fahrzeugen mit Leder- oder Holzausstattung).

Garantie

- Alle BeSafe-Produkte wurden mit großer Sorgfalt entwickelt, gefertigt und geprüft. Alle BeSafe-Kindersitze werden regelmäßig stichprobenartig in unseren eigenen Testlabors kontrolliert. Darüber hinaus werden sie auch von unabhängigen Testinstituten überprüft.
- Sollte dieses Produkt innerhalb von 24 Monaten nach dem Kauf aufgrund von Material- oder Herstellungsfehlern nicht mehr funktionieren, bringen Sie ihn bitte dorthin zurück, wo Sie ihn gekauft haben. Die Garantie für Bezüge und Gurte bezieht sich nur auf die Gewährleistungsfrist von 6 Monaten.

- Diese Garantie ist nur gültig, wenn der Sitz vorschriftsmäßig und sorgsam behandelt wird. Bitte wenden Sie sich an Ihren Fachhändler, er entscheidet, ob der Sitz zur Reparatur an den Hersteller zurückzusenden ist. Es besteht kein Anspruch auf Austausch oder Einsendung. Die Garantiefrist wird durch Reparaturen nicht verlängert.
- Die Garantie verfällt: wenn kein Kaufbeleg vorgelegt werden kann, wenn der Fehler durch unsachgemäße oder falsche Handhabung verursacht wurde, wenn der Fehler auf Missbrauch oder Fahrlässigkeit zurückzuführen ist. Bitte senden Sie nur Sitze ein, die pfleglich behandelt wurden und frei von Rückständen sind. Stark verschmutzte Sitze können nicht repariert werden.

Bei Kaufentscheidung beachten

Hinweis für rückwärts gerichteten Einbau

- BeSafe iZi Plus ist ein semiuniversales Kinderrückhaltesystem. Es ist zugelassen nach dem ECE Standard 44.04, für allgemeinen Einsatz in Fahrzeugen mit Dreipunkt-Gurtsystemen gemäß UN/ECE-Regelung Nr.16 oder vergleichbaren Standards.
- Der Sitz ist geeignet für die Befestigung in den Sitzpositionen der Fahrzeuge, die in der separaten „Fahrzeugliste“ aufgeführt sind. Sitzpositionen in anderen Fahrzeugen können für dieses Rückhaltesystem ebenfalls geeignet sein. Bei Fragen wenden Sie sich entweder an den Hersteller des Rückhaltesystems oder an Ihren Fachhändler. Eine aktuelle Fahrzeugliste finden Sie unter: www.besafe.com.

Nächster Kindersitz

- BeSafe iZi Up ist ein Sitz der Gruppe 2/3, der für Kinder von 15 bis 36 kg Körpergewicht und einem Alter von 4 bis 12 Jahren verwendet werden kann.



HTS BeSafe as
N-3535 Krøderen, Norway - www.besafe.com

BeSafe[®]